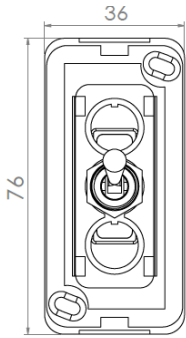
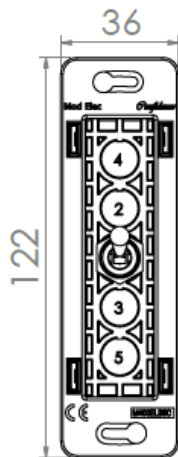
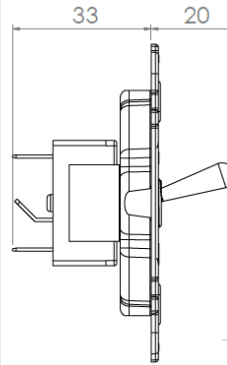
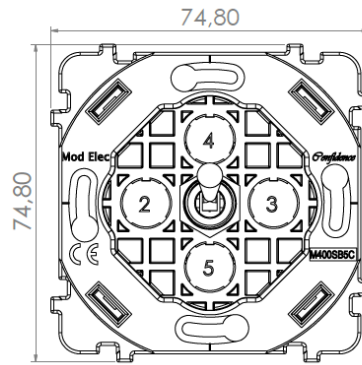

**FORMAT ETROIT**

**FORMAT ETROIT LONG**

**FORMAT SIMPLE**

**Références concernées**

072-XX

**Désignation**

Simple poussoir noir

073-XX

Simple poussoir acier

074-XX

Simple poussoir doré

## 1 - INSTRUCTIONS ET RECOMMANDATIONS



Avant toute intervention, il est impératif de couper le courant.

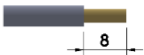

Dénuder vos fils sur une longueur de 8mm environ. Utiliser de préférence des sections rigides de 1,5mm<sup>2</sup>

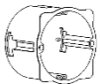

Pour un confort de pose optimal, utiliser des boîtiers de profondeur 50mm.



Les mécanismes sont équipés de bornes de connexion à vis

## 2 - CABLAGE

- N (Neutre) câble **bleu**
- L (Phase) câble **rouge** (ou tout sauf bleu et vert/jaune)
- — (Terre) câble **vert et jaune**

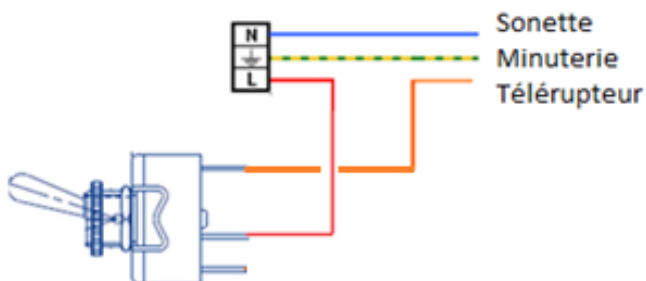
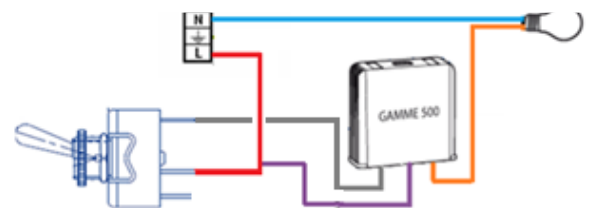
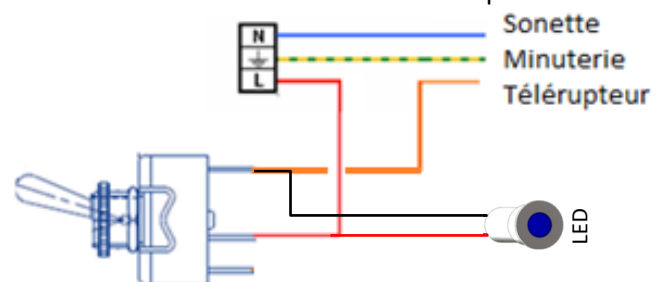
**POUSSOIR**

**POUSSOIR AVEC YOKIS (VARIATION)**

**POUSSOIR avec option Led**

## 3 - HOMOLOGATIONS

**HOMOLOGATIONS**

EN 61058-1 EN 61058-1